

БУКЛЕТ АКВАПЛЭЙ (AQUAPLAY™)



WHITEWATER®
Акванарки



Откройте для себя ОРИГИНАЛЬНУЮ интерактивную многоуровневую водную площадку, развивающую воображение и создающую условия для интересных развлечений детей разного возраста. Наши игровые площадки выходят за пределы обычных стартовых площадок для водных горок. Это сложные, специально разработанные игровые конструкции, которые могут занять детей всех возрастов на несколько часов. АкваПлэй (AquaPlay™) – это динамичный, красочный и визуально яркий объект, который всегда находится в движении и в центре внимания. Система АкваПлэй (AquaPlay™) – это именно то, что должно быть в каждом аквапарке, это аттракцион, который обеспечивает разнообразные развлечения и ориентирован на широкий круг посетителей.

Полностью ОРИГИНАЛЬНАЯ система. Система АкваПлэй (AquaPlay™) развлекает посетителей семейных аквапарков с 1985 года. Компания ВайтВотер (WhiteWater) является признанным лидером в области изготовления систем для развития воображения и развлечения всей семьи, изобретателем интерактивных водных систем, держателем 23 патентов на модули системы АкваПлэй (AquaPlay™) и обладателем многочисленных престижных отраслевых наград, таких как награда «Лучший аттракцион для аквапарка» Международной ассоциации парков аттракционов и развлечений (IAAPA) и Награда Лидера Индустрии (Industry Leader Award).

Совершенство в производстве. Уникальная конструкция АнгелФорм (AngleForm™), один общий трубопровод для подачи воды, высококачественное антикоррозионное покрытие – все это обеспечивает безопасность, долговечность и простоту технического обслуживания площадки. Специально разработанный процесс нанесения лакокрасочного покрытия без образования пузырьков позволяет получить гладкую поверхность, сохраняющую свой неизменный вид в течение многих лет. Разработанный и испытанный нами производственный процесс гарантирует высокое качество продукции.

Увеличение посещаемости. Вы можете увеличить посещаемость парка развлечений, не увеличивая занимаемую площадь. Многоуровневые конструкции АкваПлэй (AquaPlay™) позволяют одновременно развлекать сотни посетителей. Отсутствие долгих очередей увеличивает прибыль, получаемую от развлекательного объекта, и повышают уровень общей удовлетворенности посетителей.

МИР ВОДНЫХ РАЗВЛЕЧЕНИЙ



3

Интерактивные элементы



5

Опрокидывающееся ведро



7

Водные горки



9

Крупные конструкции



11

Небольшие конструкции



13

Тематическое оформление



15

Каталог продукции

Первая страница: Зоопарк «Коламбус», г. Коламбус, штат Огайо

ИНТЕРАКТИВНЫЕ ЭЛЕМЕНТЫ

Веселые игры с водой.

Система АкваПлэй (AquaPlay™) оборудована интерактивными элементами для водных развлечений, которые побуждают к новым открытиям. Каждый элемент – водные форсунки, пушки или переливной желоб – все это вызывает неподдельный интерес и желание начать совместную игру. Сотни водных элементов дают участникам множество возможностей для развлечения. Посетители могут карабкаться по сетке, скатываться с извилистой горки и поднимать фонтаны брызг.



Веерные фонтаны «павлиний хвост»

Bingeman's Big Splash Waterpark, Kitchener, Ontario

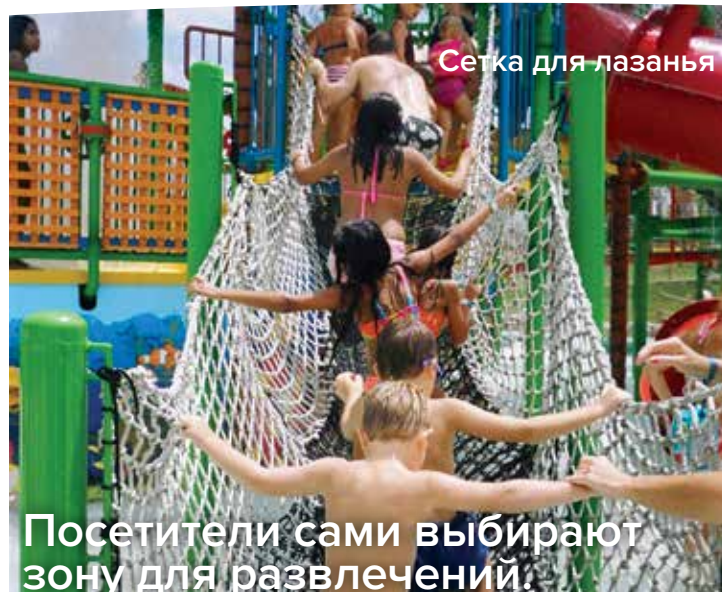

Сетка для лазанья

Посетители сами выбирают зону для развлечений.

Wet'n'Wild Phoenix, Phoenix, Arizona

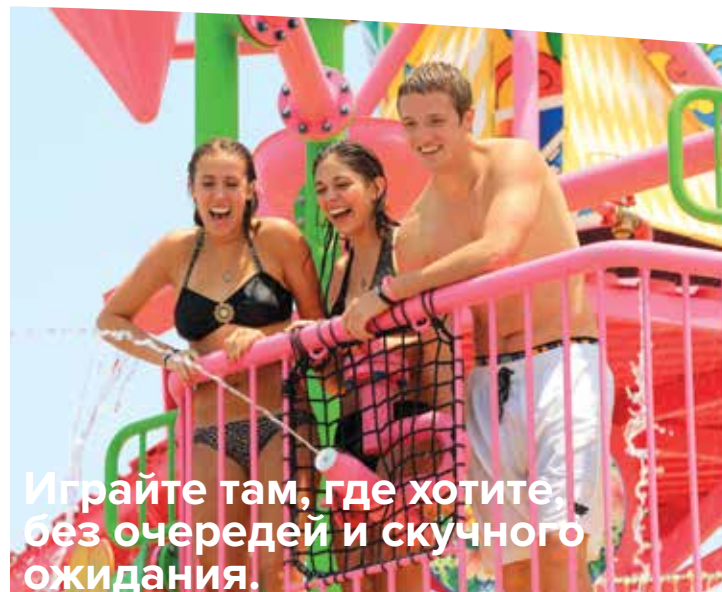

Играйте там, где хотите: без очередей и скучного ожидания.

Wet'n'Wild Las Vegas, Las Vegas, Nevada

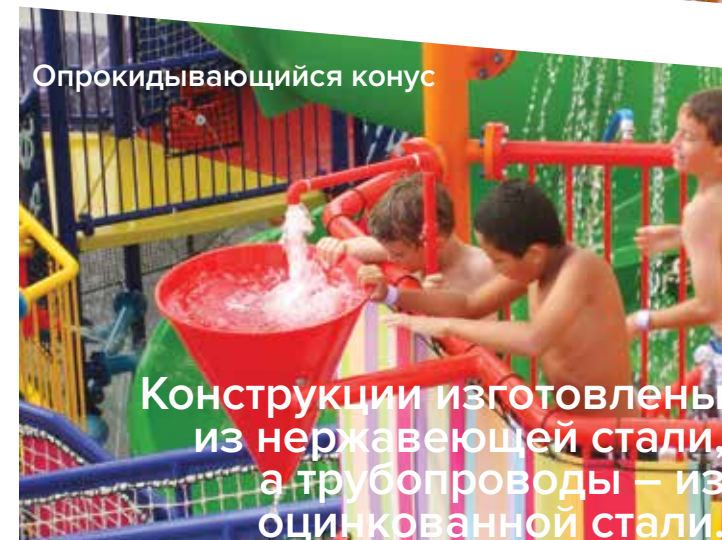

Опрокидывающийся конус

Конструкции изготовлены из нержавеющей стали, а трубопроводы – из оцинкованной стали.

Cowabunga Bay, Draper, Utah

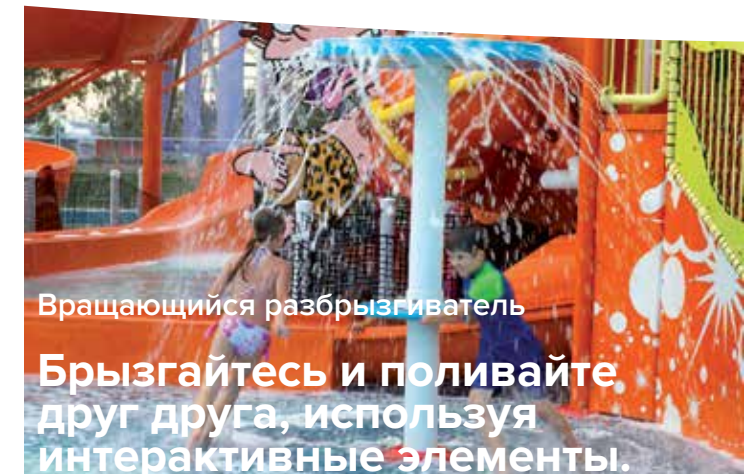

Вращающийся разбрызгиватель

Брызгайтесь и поливайте друг друга, используя интерактивные элементы.

Nickelodeon Suites Resort, Orlando, Florida

Более 20 захватывающих игровых элементов:

Более 20 захватывающих игровых элементов:
Веерные фонтаны
Фонтаны с пузырями
Небольшие водные горки разного

размера
Сетка для лазанья
Наклонная сетка
Трубы-водопады
Бассейны и водопады
Переливной конус

Переливной желоб
Вращающийся разбрызгиватель
Зонтичные фонтаны
Водная завеса
Водные пушки
Водные горки
Водяное колесо

ПЕРЕЛИВНАЯ БОЧКА

Лидер в отрасли с 1985 года!

Опрокидывающееся ведро запатентованной нами конструкции является примечательной особенностью аквапарков в разных странах мира. Переливная Бочка заставляет посетителей сначала замереть в предвкушении, а затем с удивительным звуком разбрызгивает воду по большой площади. Этот элемент настолько нравится посетителям, что они готовы играть с ним снова и снова.



The Cove Waterpark, Riverside, California



Неограниченные возможности

Lion themed bucket



Объем воды — до 6000 литров

Columbus Zoo, Columbus, Ohio



Снова и снова привлекает множество посетителей

Kalahari Resort, Wisconsin Dells, Wisconsin



Поставляется в комплекте с моделями, начиная с AP150

Key Lime Cove, Gurnee, Illinois



Извержение (Eruption™)

Гигантский водный гейзер, созданный компанией ВайтВотер (WhiteWater), выбрасывает струю воды на высоту до 30 метров (100 футов). Гейзер Извержение (Eruption™) — это прекрасный дополнительный развлекательный элемент для крупных конструкций серии АкваПлэй (AquaPlay™).



ВОДНЫЕ ГОРКИ

Превосходный способ охладиться и расслабиться!

Водные горки компании ВайтВотер (WhiteWater) по праву считаются лучшими в мире. Наши горки, удостоенные множества наград, являются лучшими в отрасли, и эксплуатируются во множестве известных аквапарков в разных странах мира. Водные горки нашего производства, изготовленные из стекловолокна самого высокого качества и имеющие совершенную конструкцию, обеспечивают высочайший уровень безопасности и являются бесконечным источником удовольствия.



Yes Waterworld, Abu Dhabi, UAE

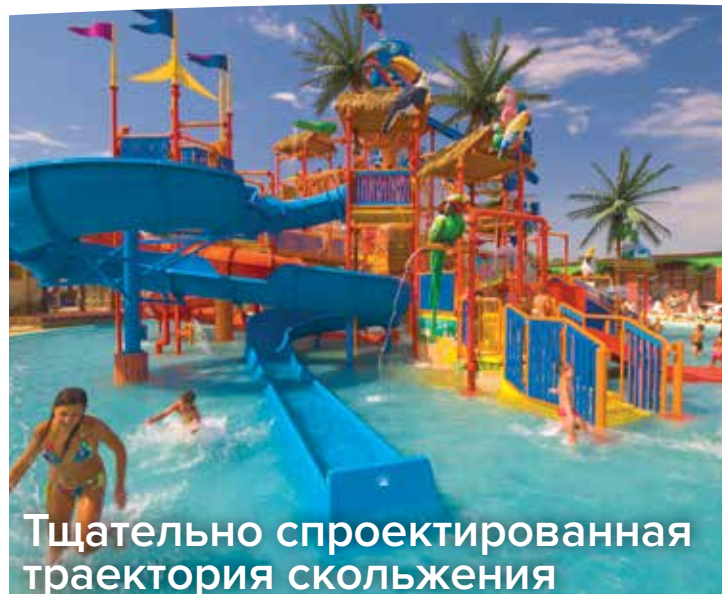

Тщательно спроектированная траектория скольжения

Tucan Waterpark, Anapa, Russia



Самое высокое в отрасли качество стекловолокна

Hawaiian Falls, Roanoke, Texas



Водные горки любых размеров и формы

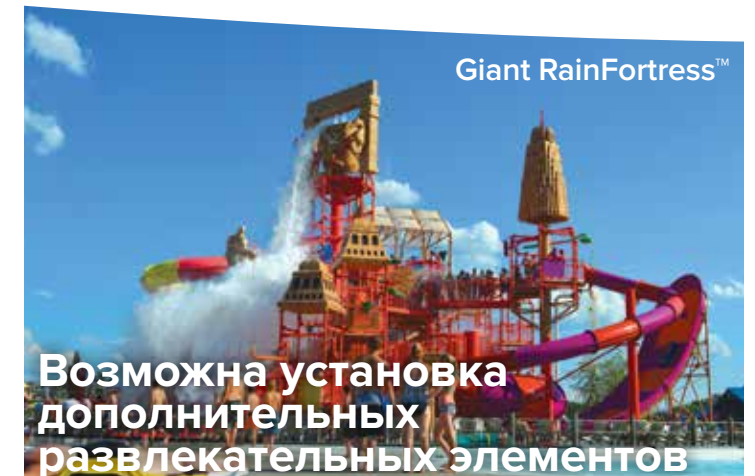

Giant RainFortress™

Возможна установка дополнительных развлекательных элементов

Mt. Olympus Water & Theme Park, Wisconsin Dells, Wisconsin

КРУПНЫЕ КОНСТРУКЦИИ

Центральный элемент любого аквапарка!

Развлекательный комплекс АкваПлэй AquaPlay RainFortress™, состоящий из сотни различных элементов – это настоящий рай для любителей водных развлечений. Эта впечатляющая конструкция надолго увлечет всех членов семьи водными играми и веселыми аттракционами! Гигантская «крепость» АкваПлэй AquaPlay RainFortress™ массово привлекает посетителей многочисленными игровыми возможностями.



Solaris Aquapark, Šibenik, Croatia



Thematic Concept



До 2000 посетителей одновременно!

Chimelong Waterpark, Guangzhou, China

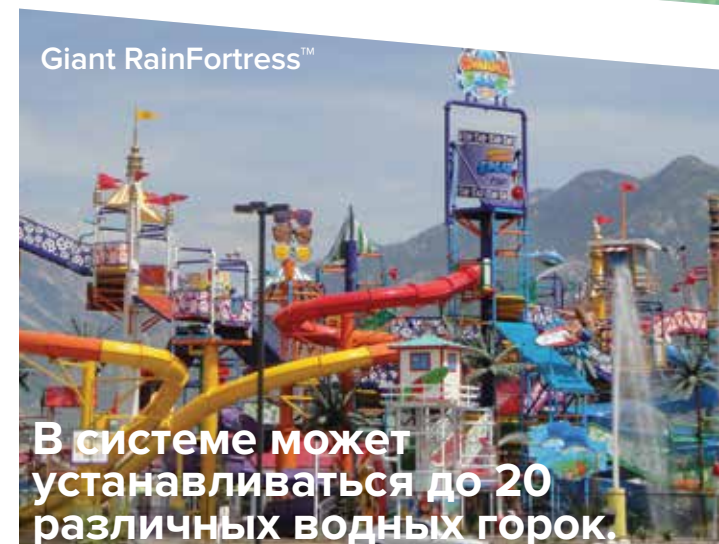

В системе может устанавливаться до 20 различных водных горок.

Cowabunga Bay Waterpark, Las Vegas, Nevada



Наличие нескольких игровых зон позволяет посетителям выбрать свой собственный «уровень ощущений».

Yas Waterworld, Abu Dhabi, UAE

Запатентованная технология
5194048; 5662525; 5405294; 5967901;
6786830; 5820471; 6132318; 6210287; 6569023



«Когда мы решили расширяться и установить игровой комплекс АкваПлэй AquaPlay RainFortress™, мы поручили компании ВайтВотер (WhiteWater) разработать концепцию и изготовить аттракцион под названием «Wild West Water Works». Мы были уверены, что наши идеи будут воплощены в жизнь наилучшим образом»

- Стивен Болл

Генеральный директор

Парк развлечений Frontier City, Оклахома-Сити, штат Оклахома

SMALL STRUCTURES

Максимальный уровень интерактивности при небольшой занимаемой площади!

Система АкваПлэй (AquaPlay™) с уменьшенной занимаемой площадью является идеальным выбором для небольших аквапарков или игровых зон для детей младшего возраста. АкваПлэй (AquaPlay™) – это красочный игровой комплекс для активных игр, выполняющий функцию самостоятельного аквапарка. Множество установленных разбрызгивающих элементов гарантируют посетителям много часов удовольствия и полную окупаемость каждого билета.



AP350

Adventure Park, Geelong, Australia



AP350

Выгодное ценовое предложение для любителей игр

Americana Waterpark, Niagara Falls, Ontario

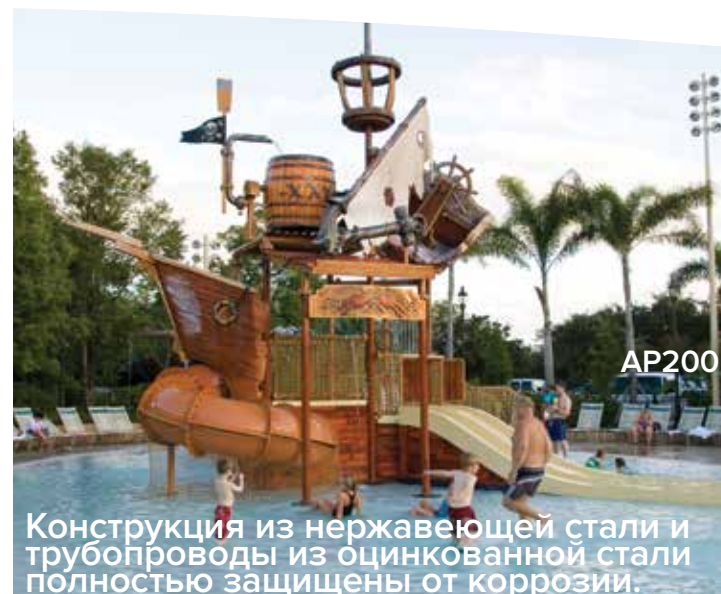

AP200

Конструкция из нержавеющей стали и трубопроводы из оцинкованной стали полностью защищены от коррозии.

Caribbean Beach, Lake Buena Vista, Florida



AP200

Идеально подходят для установки в помещениях и под открытым небом.

Wasserbahn Waterpark Resort Holiday Inn, Amana, Iowa



AP550

Привлекают посетителей и позволяют увеличить время их пребывания.

Audubon Zoo, New Orleans, Louisiana

Зapatентованная технология
5194048; 5662525; 5405294; 5967901;
6786830; 5820471; 6132318; 6210287; 6569023



«За первый год эксплуатации аттракцион АкваПлэй AquaPlay™ AP550 позволил нам на 23 % увеличить посещаемость, а прибыль возросла примерно на 400 000 долларов! С его помощью также удалось увеличить длительность пребывания посетителей в парке на 33 %, что увеличило выручку от продажи еды и напитков, розничной торговли и проведения праздников еще на 390 000 долларов»

- Ларри Риварде-старший

Исполнительный вице-президент и управляющий директор
Парк и зоопарк Audubon, Новый Орлеан, штат Луизиана

Собственный отдел проектирования и производственные мощности гарантируют высочайшее качество.

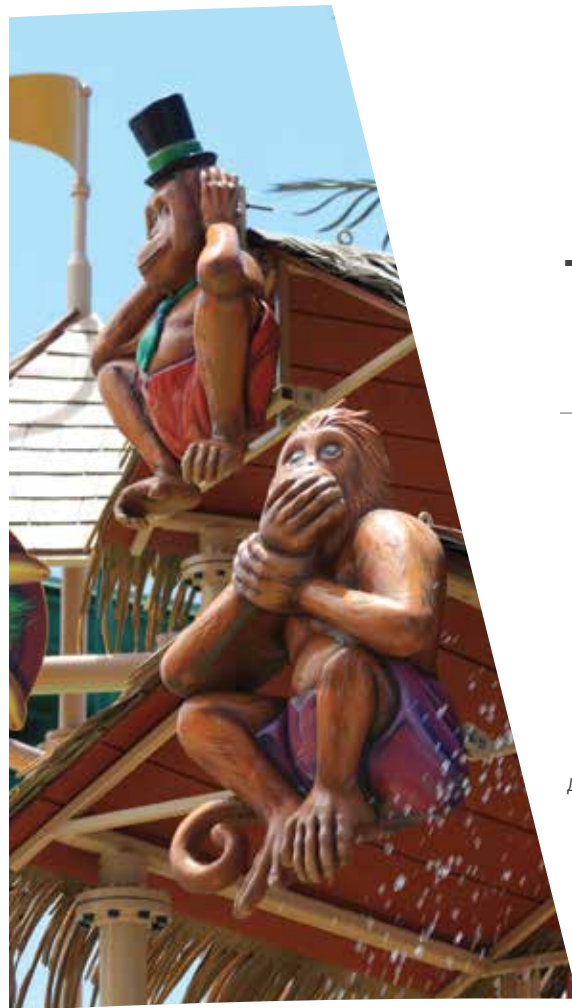

ТЕМАТИЧЕСКОЕ ОФОРМЛЕНИЕ

Полное погружение в сказку!

Профессиональные дизайнеры компании ВайтВотер (WhiteWater) готовы выполнить тематическое оформление любого аттракциона серии АкваПлэй (AquaPlay™) по заказу клиентов. Наша команда экспертов уделяет внимание всем деталям и фокусируется на качестве, благодаря чему мы производим самое лучшее оборудование для аквапарков.



Giant RainFortress™

Vivaldi Park Ocean World, Gangwon-do, South Korea

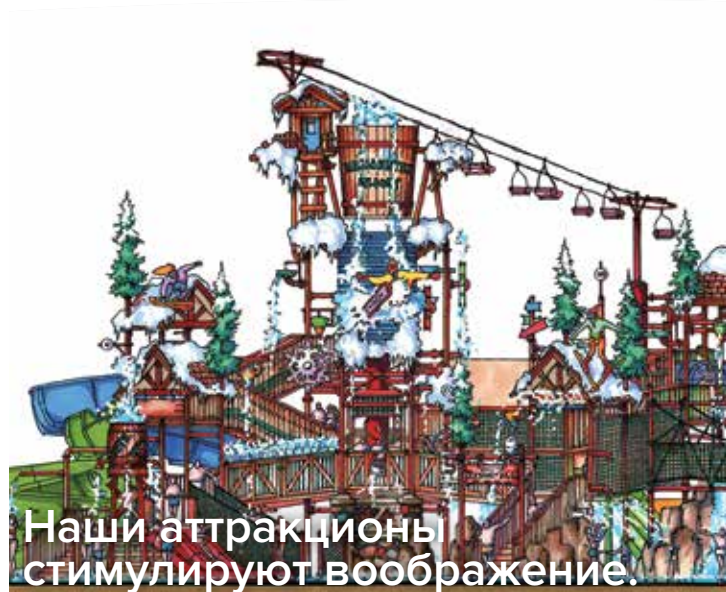

Наши аттракционы стимулируют воображение.

Thematic Concept



Самые лучшие в отрасли специалисты по тематическому оформлению.

Massanutten Resort, McGaheysville, Virginia



Создайте для ваших гостей тропические джунгли или живописную океанскую лагуну.

Hersheypark, Derry Township, Pennsylvania



Воплотите свои идеи в жизнь!

RainFortress™

Calypso Waterpark, Ottawa, Canada

- Стальная опорная труба
- Гальваническое покрытие и грунтовка
- Специальное эпоксидное предохранительное покрытие
- Наружное покрытие из полиуретана
- Опорные трубы, погруженные в воду, снабжены дополнительным покрытием из химически-устойчивого полиуретана
- Краны с полиамидным покрытием

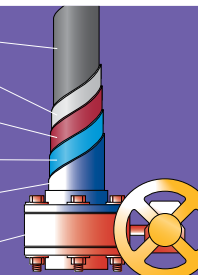

Полная защита от коррозии. Конструкция изготовлена из нержавеющей стали, а трубопроводы – из оцинкованной стали. Особое антикоррозионное покрытие системы АкваПлэй (AquaPlay™) гарантирует, что она будет выглядеть как новая в течение долгих лет.

Мягкий маховик из уретана и вал из нержавеющей стали.

КАТАЛОГ ПРОДУКЦИИ

Номер модели соответствует количеству платформ. Системы, номер модели которых заканчивается на «50», имеют треугольные платформы. Системы, номер которых заканчивается на «00», – квадратные платформы. Для выбора цвета водной горки см. Руководство по выбору цвета стекловолокна.

50 Размер бассейна фут2 м2
1320 123
Размер элемента (LxWxH) футы метры
29 x 26 x 12 8.8 x 7.9 x 3.8

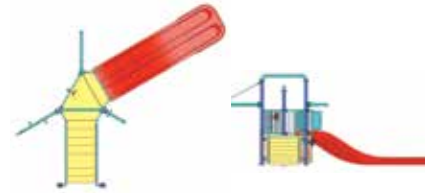

100 Размер бассейна фут2 м2
1930 179
Размер элемента (LxWxH) футы метры
30 x 23 x 14 9.2 x 6.9 x 4.2

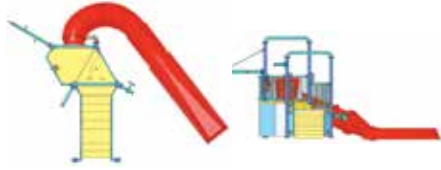

150 Размер бассейна фут2 м2
2100 195
150TB 2190 203
Размер элемента (LxWxH) футы метры
23 x 30 x 15 7.1 x 9.0 x 4.5
23 x 30 x 21 7.1 x 9.0 x 6.4

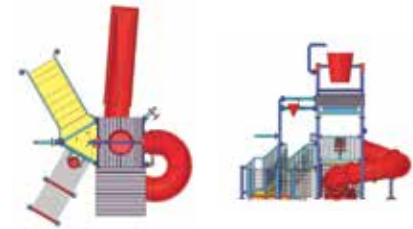

200 Размер бассейна фут2 м2
200 1540 143
200TB 1950 181
Размер элемента (LxWxH) футы метры
37 x 26 x 13 11.3 x 8.0 x 3.9
37 x 26 x 20 11.3 x 8.0 x 6.1

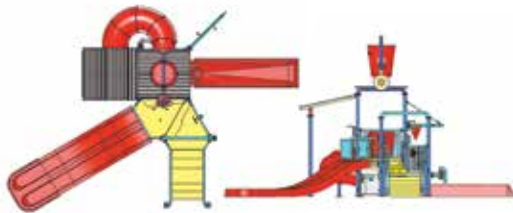

250 Размер бассейна фут2 м2
250 2090 194
250TB 2540 236
Размер элемента (LxWxH) футы метры
33 x 39 x 19 10.1 x 11.7 x 5.9
33 x 39 x 22 10.1 x 11.7 x 6.7

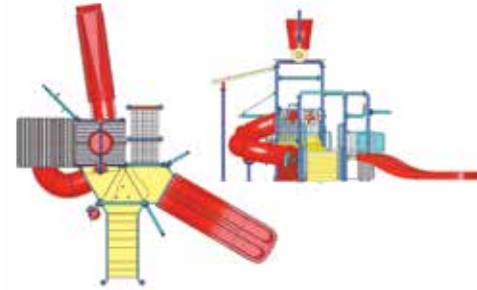

300 Размер бассейна фут2 м2
300 2460 229
300TB 2810 261
Размер элемента (LxWxH) футы метры
40 x 33 x 15 12.1 x 9.9 x 4.6
40 x 33 x 20 12.1 x 9.9 x 6.1

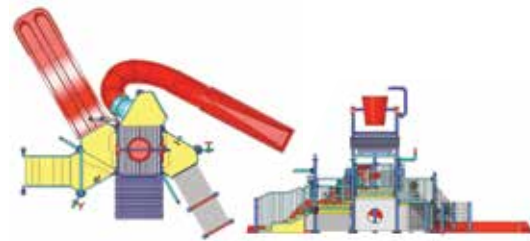

350 Размер бассейна фут2 м2
350 2970 276
350TB 3260 303
Размер элемента (LxWxH) футы метры
53 x 25 x 17 16.2 x 7.8 x 5.2
53 x 25 x 23 16.2 x 7.8 x 7.1

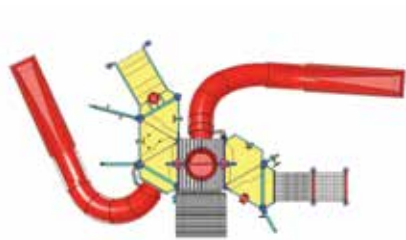

550 Размер бассейна фут2 м2
550 3060 284
550TB 3390 315
Размер элемента (LxWxH) футы метры
47 x 43 x 17 14.2 x 13.1 x 5.2
47 x 43 x 23 14.2 x 13.1 x 7.1

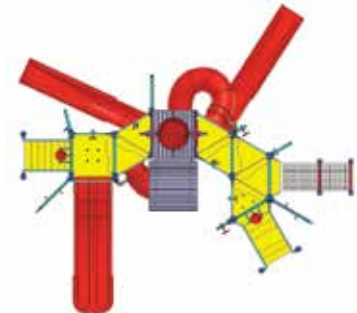
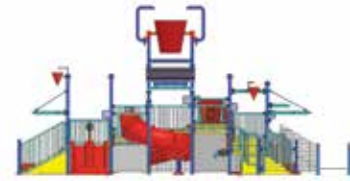

600 Размер бассейна фут2 м2
600 3300 307
600TB 3500 325
Размер элемента (LxWxH) футы метры
45 x 42 x 17 13.8 x 12.7 x 5.2
45 x 42 x 23 13.8 x 12.7 x 7.1

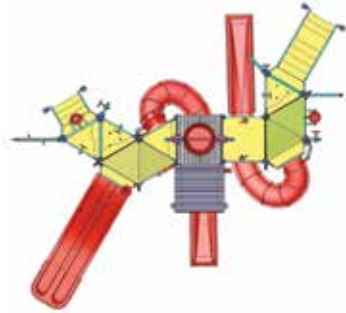

650 Размер бассейна фут2 м2
650 3050 283
650TB 3250 302
Размер элемента (LxWxH) футы метры
47 x 48 x 17 14.2 x 14.5 x 6.5
47 x 48 x 21 14.2 x 14.5 x 6.4

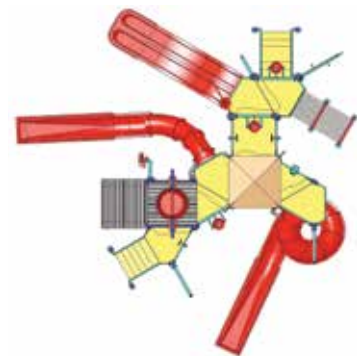

750 Размер бассейна фут2 м2
750 3350 311
750TB 3700 344
Размер элемента (LxWxH) футы метры
56 x 36 x 17 17.1 x 11.0 x 5.2
56 x 36 x 23 17.1 x 11.0 x 7.1

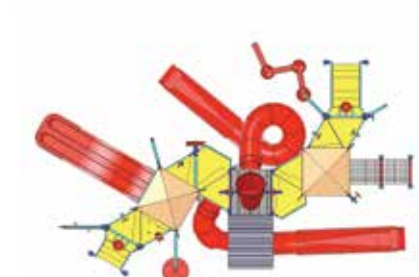

900 Размер бассейна фут2 м2
900 5350 497
Размер элемента (LxWxH) футы метры
76 x 50 x 26 23.3 x 15.3 x 8.0

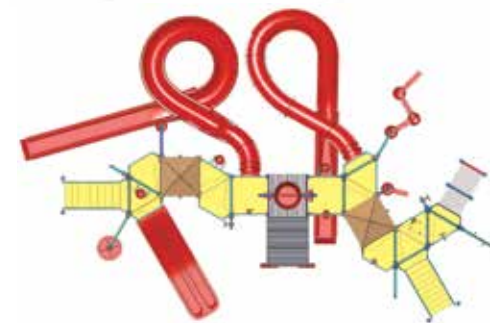

Интерактивные элементы различных моделей системы АкваПлэй (AquaPlay)

Модель АкваПлэй (AquaPlay)	50	100	150	200	250	300	350	550	600	650	750	900
Веерные и нисходящие фонтаны			1 (9)	1 (9)	1 (9)	2 (18)	2 (18)	2 (18)	1 (9)	1 (9)	1 (9)	1 (9)
Фонтаны с пузырями			1 (3)	1 (3)	1 (3)	1 (3)	1 (3)	2 (7)	2 (6)	1 (4)	2 (7)	2 (7)
Туннель для ползания								1				
Шланги для обливания				2	2	2		4	2	3	6	6
Интерактивные веерные фонтаны			1 (9)	1 (9)	1 (9)	1 (9)	1 (9)		2 (18)	2 (18)	2 (18)	2 (18)
Небольшие водные горки разного размера				1	1	1		1	1	1	1	1
Сетка для лазанья												1
Наклонная сетка				1	1	1	1	1		1	1	1
Веерные фонтаны «павлиний хвост»		1 (9)	1 (9)	1 (9)	1 (9)	1 (9)	1 (9)	1 (9)	1 (9)	1 (9)	1 (9)	1 (9)
Трубы-водопады			1		1	1	1	2	1	1	1	1
Бассейны и водопады											1	1
Тяговые канаты			3	3	3		3	6	3	3	3	3
Желоб (дуршлаг)									1	1		2
Одинарный веерный фонтан						1	1	1	1			1
Вращающийся разбрызгиватель											1	1
Переливной конус			1	1	1	1	1	2	2	3	2	4
Переливной желоб						1	1		2	1	1	1
Зонтичные фонтаны				1	1	1	1	1	1	2	1	1
Водная завеса						1		1		1		
Водные пушки			1		2	1	2	2	2	1	2	3
Водные горки			1	1	1	1	2	2	2	2	2	2
Водное колесо									1	1	1	2
Общее количество игровых элементов	8	10	12	13	17	17	18	28	26	26	29	37
Общее количество игровых элементов, включая фонтаны	24	28	38	39	43	51	52	57	62	61	66	74

⊙ = Интерактивные ** (Фонтаны 3/4 : 3 фонтана на треугольной платформе, 4 фонтана на квадратной платформе)platform)

Конструкция многоуровневого игрового аттракциона АкваПлэй (AquaPlay™) защищена нижеуказанными патентами:
5194048, 5662525, 5405294, 5967901, 6786830, 5820471, 6132318, 6210287, 6569023.

1050	Размер бассейна		Размер элемента (LxWxH)	
	футов	м2	футы	метры
1050a	5400	502	72 x 62 x 33	21.9 x 19.0 x 9.9
1050b	5250	488	68 x 55 x 33	20.8 x 16.6 x 9.9

1050T	Размер бассейна		Размер элемента (LxWxH)	
	футов	м2	футы	метры
1050T	5100	474	66 x 72 x 34	20.0 x 22.0 x 10.4

1750	Размер бассейна		Размер элемента (LxWxH)	
	футов	м2	футы	метры
1750	6650	618	74 x 77 x 41	22.7 x 23.5 x 12.3

RF4	Размер бассейна		Размер элемента (LxWxH)		
	футов	м2	футы	метры	
	RF4La	6450	599	79 x 79 x 42	24.1 x 24.1 x 12.8
	RF4Lb	6650	618	73 x 81 x 42	22.2 x 24.7 x 12.8
	RF4Ra	7900	734	78 x 89 x 42	23.8 x 27.1 x 12.8
RF4Rb	8900	827	93 x 86 x 42	28.3 x 26.2 x 12.8	

RF5	Размер бассейна		Размер элемента (LxWxH)	
	футов	м2	футы	метры
	RF5a	8150	757	102 x 82 x 42
RF5b	7750	720	83 x 78 x 42	25.3 x 23.8 x 12.8

RF6	Размер бассейна		Размер элемента (LxWxH)	
	футов	м2	футы	метры
RF6	8650	804	105 x 92 x 42	32.0 x 28.0 x 12.8

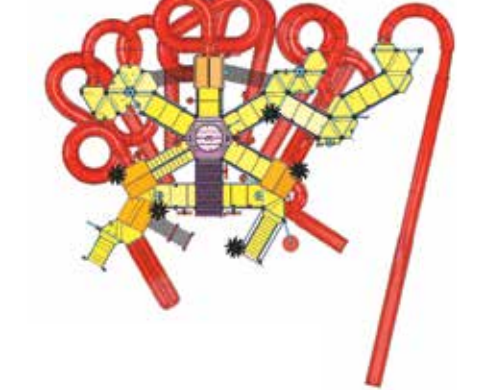
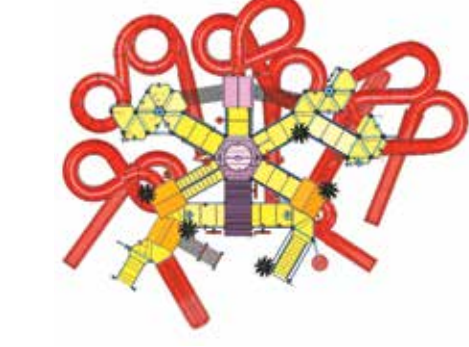
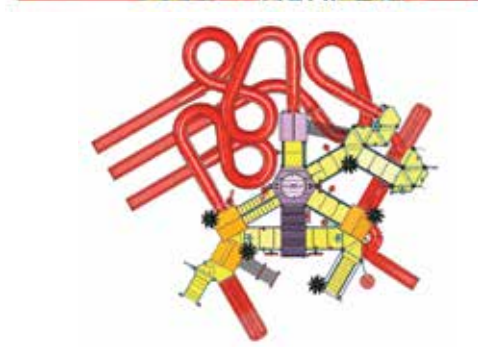
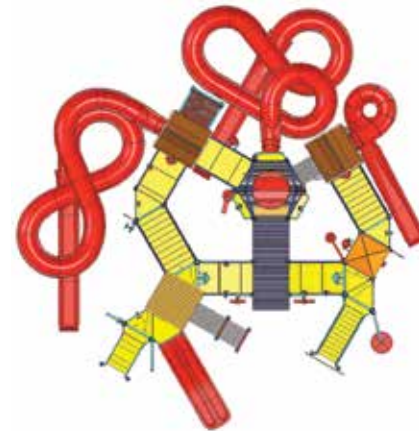
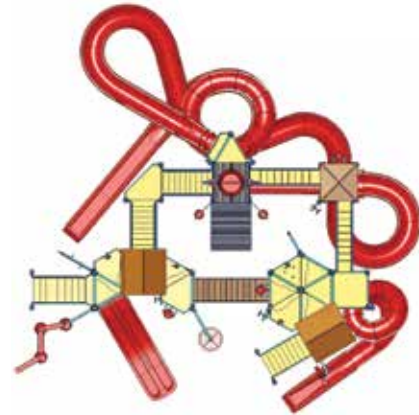
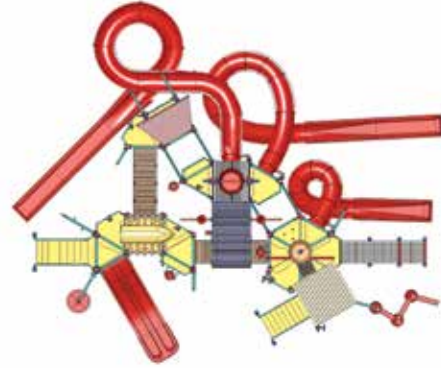

Интерактивные элементы различных моделей системы АкваПлэй (AquaPlay)

Модель АкваПлэй (AquaPlay):	1050	1050T	1750	RF4L	RF4R	RF5	RF6	RF8	RF10	GRF15
Веерные и нисходящие фонтаны	2 (18)	1 (9)	1 (9)	1 (9)	1 (9)	1 (9)	1 (9)	2(18)	3(27)	2 (18)
Фонтаны с пузырями	3 (10)	3 (10)	1 (3)	2 (6)	1 (3)	2 (6)	2 (6)	3(10)	4(14)	4 (14)
Туннель для ползания	1	1			1	1	1			2
Шланги для обливания	2	4	5	11	13	13	17	25	28	37
Интерактивные веерные фонтаны	1(9)	1(9)	5(45)	7(63)	7(63)	10(90)	10(90)	13(117)	11(99)	11(99)
Небольшие водные горки разного размера	1	1	1	1	1	1	1			1
Сетка для лазанья	2	1	4	4	4	5	5	1		1
Наклонная сетка	1		1	1	1	1	1	1		2
Веерные фонтаны «павлиний хвост»	1(9)	1(9)	1(9)	1(9)	1(9)	2(18)	2(18)	2(18)	2(18)	5(45)
Трубы-водопады	2	2	2	2	3	3	3	2	5	5
Бассейны и водопады	1	1							1(3)	2
Тяговые канаты	6	3	4	5	5	6	6	11	12	17
Желоб (дуршлаг)	2	1	2	4	5	5	5	6	5	5
Одинарный веерный фонтан	2	3		1	1	1	1			1
Вращающийся разбрызгиватель	1	1	1	1	1	1	1	1	3	1
Переливной конус	3	6	7	5	7	7	7	15	16	21
Переливной желоб			1	4	4	5	5			2
Зонтичные фонтаны	1	1						2	3	
Водная завеса		1	2	3	3	3	3	5	5	5
Водные пушки	8	5	8	10	11	13	13	18	19	33
Водные горки	3	3	3	5	5	6	7	8	8	5
Водное колесо	1	2	2	4	4	4	4	7	6	5
Общее количество игровых элементов	44	42	51	72	79	90	95	126	134	167
Общее количество игровых элементов, включая фонтаны	83	73	109	148	153	198	203	275	281	321

⊙ = Интерактивные ** (Фонтаны 3/4 : 3 фонтана на треугольной платформе, 4 фонтана на квадратной платформе)platform)

RF8	Размер бассейна		Размер элемента (LxWxH)	
	футов	м2	футы	метры
RF8	10970	1019	114 x 94 x 42	34.7 x 28.7 x 12.8

RF10	Размер бассейна		Размер элемента (LxWxH)	
	футов	м2	футы	метры
RF10	15430	1433	127 x 134 x 62	38.7 x 40.8 x 18.9

GRF15	Размер бассейна		Размер элемента (LxWxH)	
	футов	м2	футы	метры
GRF15	20250	1881	141 x 147 x 70	43.0 x 44.8 x 21.3

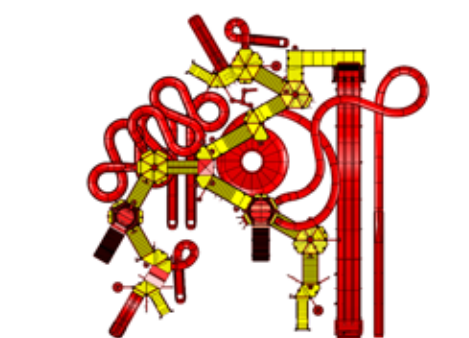
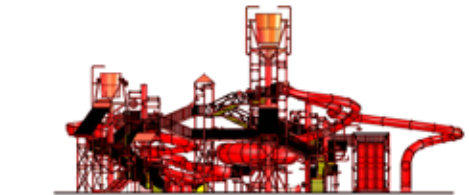
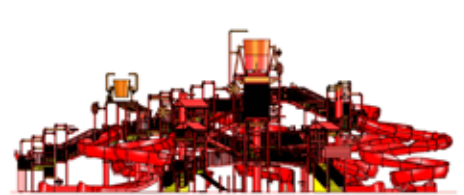

Конструкция многоуровневого игрового аттракциона АкваПлэй (AquaPlay™) защищена нижеуказанными патентами: 5194048, 5662525, 5405294, 5967901, 6786830, 5820471, 6132318, 6210287, 6569023.

Компания WhiteWater является крупнейшим в мире и в своей отрасли разработчиком и производителем разнообразных оригинальных продуктов и аттракционов для аквапарка. Мы специализируемся на производстве высококачественных водных горок, многоуровневых водных игровых конструкций, генераторов волн, стационарных устройств для серфинга FlowRider®, страховочного оборудования, интерактивных игр и водных аттракционов. Имея надежную сеть торговых представителей и центров обслуживания клиентов, привлекаемых к работе на каждой стадии реализации проекта, компания WhiteWater является лидером в реализации проектов от разработки концепции до ввода оборудования в эксплуатацию.



Головной офис

WhiteWater West Industries Ltd.
6700 McMillan Way
Richmond BC V6W 1J7 Canada

+1.604.273.1068
whitewater@whitewaterwest.com

Офисы продаж

Канада

Британская Колумбия
Онтарио

США

Калифорния
Колорадо
Флорида
Канзас
Огайо
Висконсин

Другие страны

Австралия
Китай
Египет
Индия
Корея
Новая Зеландия

Пуэрто-Рико
Россия
Испания
ОАЭ
Великобритания



Познакомьтесь с ассортиментом нашей продукции:

Водные горки

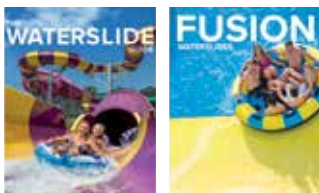

Интерактивные элементы

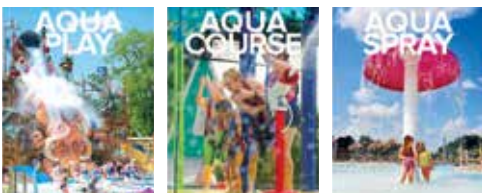

Оборудование FlowRider и Waves



Аттракционы



Отдел послепродажного и сервисного обслуживания компании WhiteWater специализируется в выполнении профилактического обслуживания в целях максимального увеличения срока службы оборудования аквапарков. aftersales.whitewaterwest.com